

Lugano 44
Art. Nr. 4420599.2

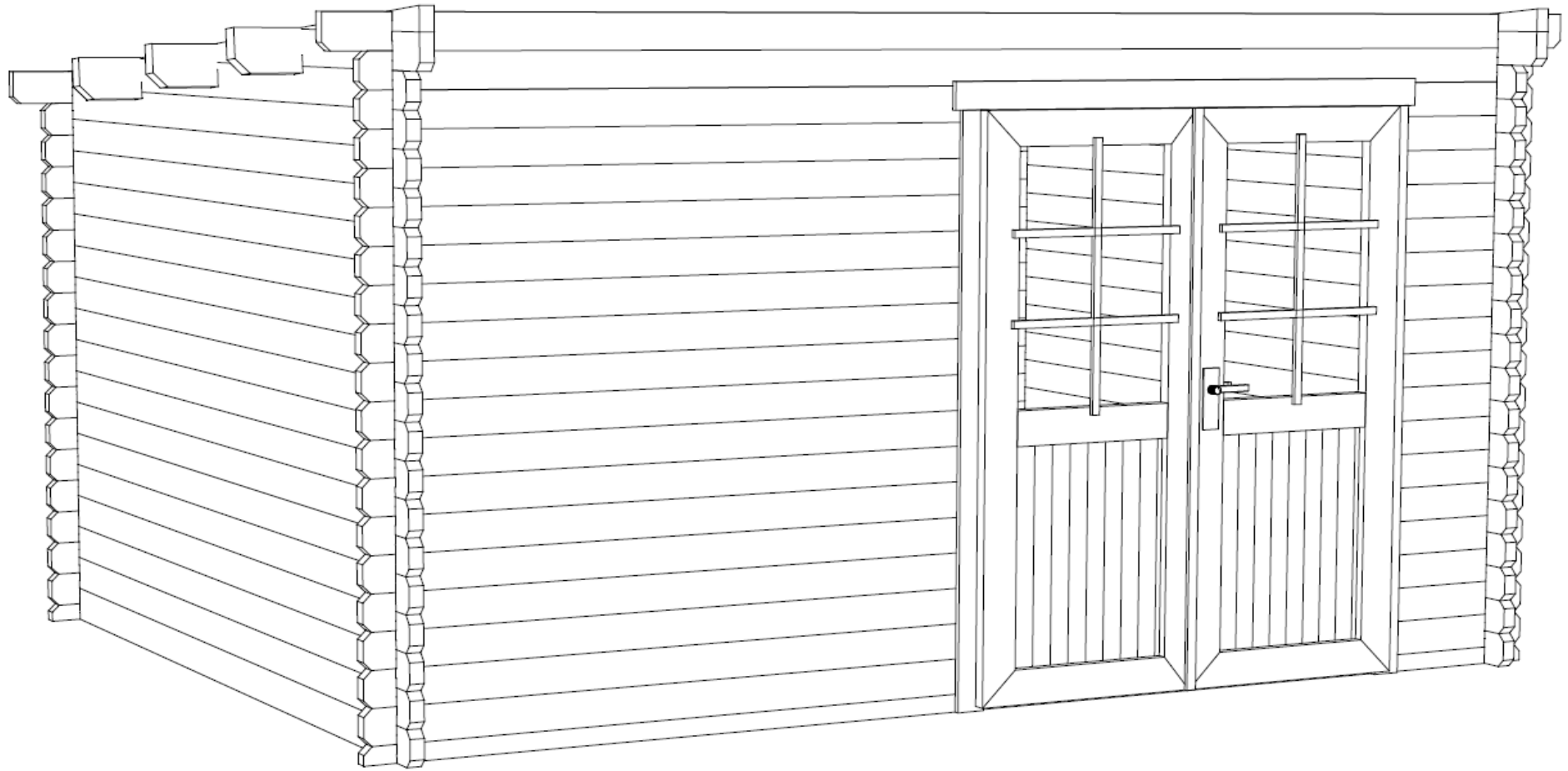

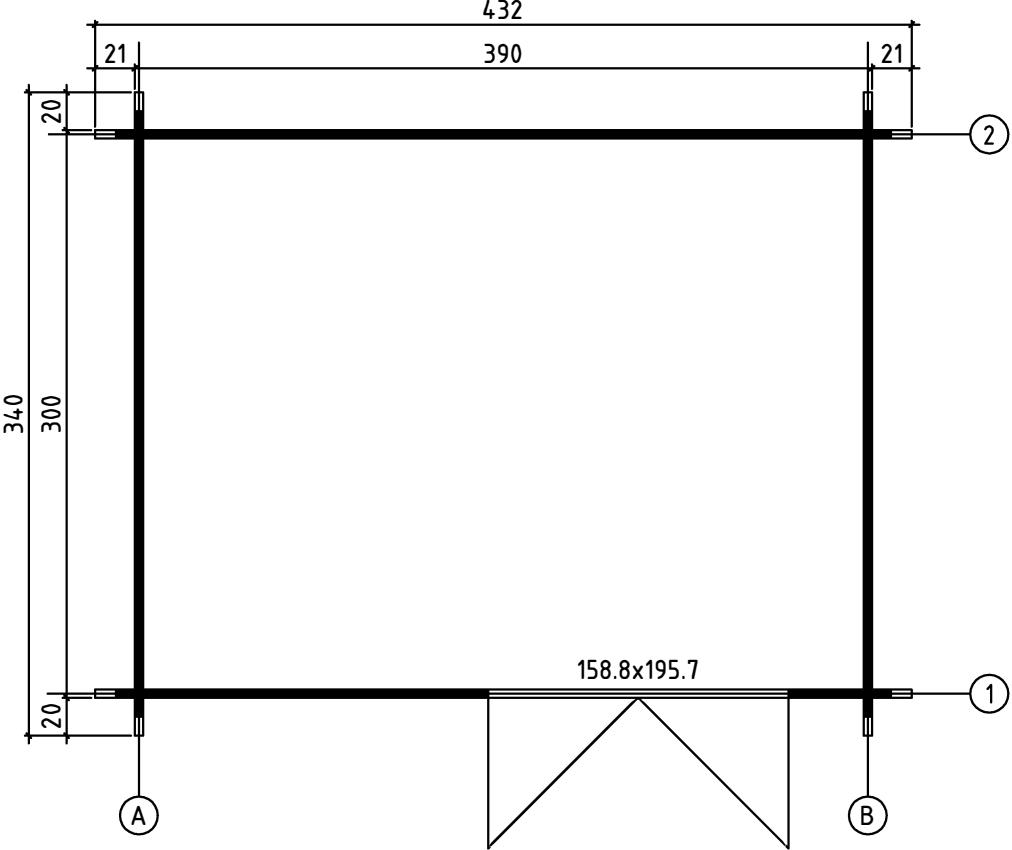





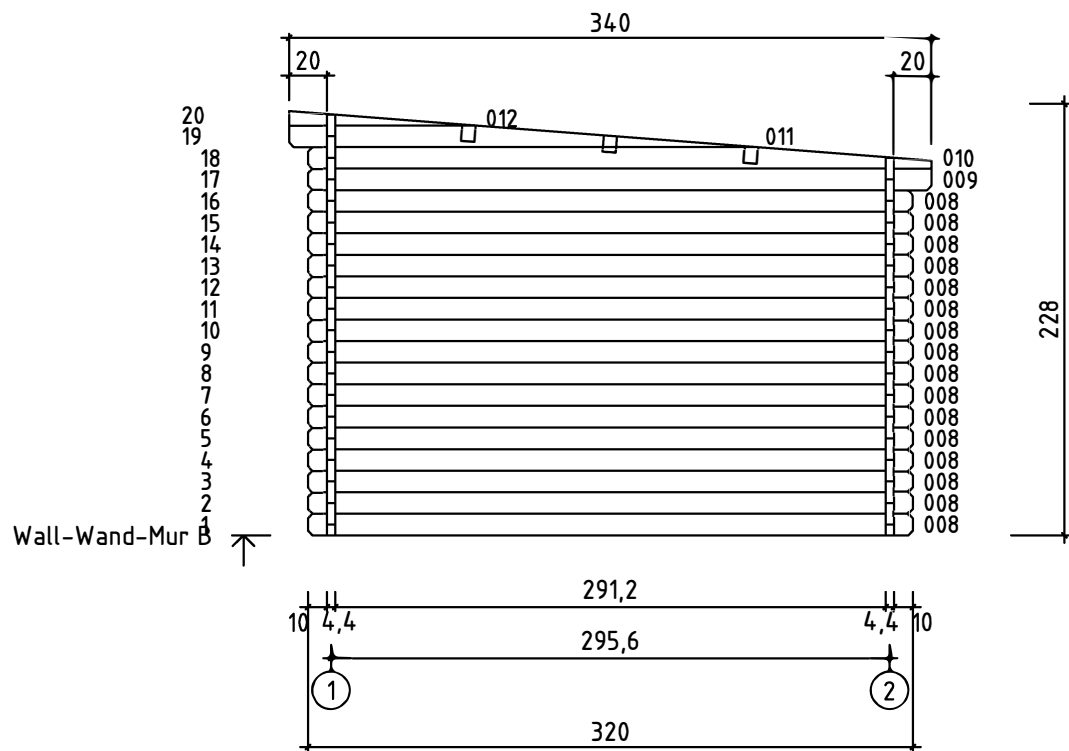
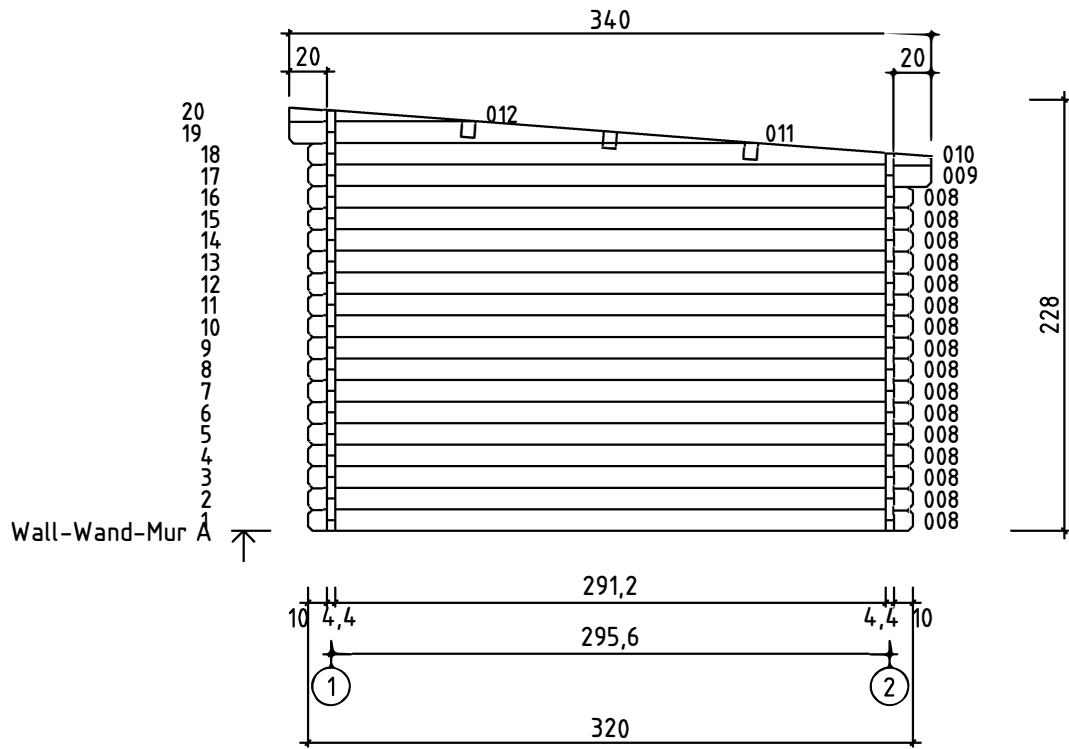

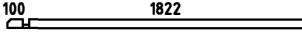

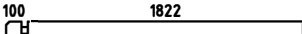

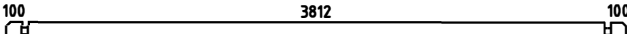
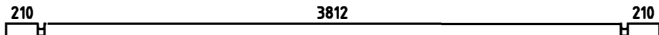
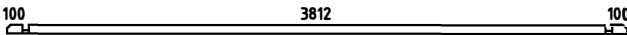
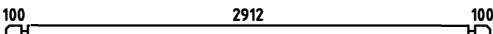
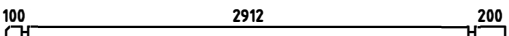
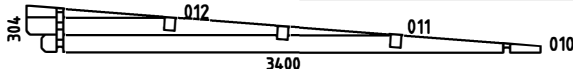
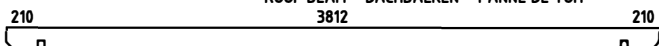



Art.Nr. 4420599.2

GROUNDPLAN - GRUNDPLAN - PLAN DE MASSE



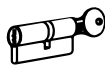

Pos	07.05.2019	Piece list - Stückliste - Liste des pièces Art.Nr. 4.09199.2	Q	P (mm)	L (mm)
001			1	44x57	1966
002			1	44x57	538
003			17	44x114	1966
004			17	44x114	538
005			17	44x114	4100
006			2	44x114	4320
007			1	44x57	4100
008			32	44x114	3200
009			2	44x114	3300
WA-1 WB-1			1 1		
A-PR1			3	70x140	4320
HS1	SCREW FOR GEORGIAN BARS - SCHRAUBE FÜR SPROSSEN - VIS DE BARRES GEORGIENNE 		12	2.5x20	
HS4	SCREW FOR DOOR FILLET - SCHRAUBE ZUR BEFESTIGUNG TÜRLEISTE - VIS POUR FIXATION BAGUETTE D'ARRET DE PORTE 		5	3x30	
HS18	SCREW FOR ROOF BEAMS - SCHRAUBEN FÜR DACHBALKEN - VIS POUR FIXATION PANNES DE TOIT 		10	5x120	
HS18	SCREW FOR GABLE - SCHRAUBEN FÜR GIEBEL - VIS POUR FIXATION DES PIGNONS 		12	5x120	
HS16	SCREW FOR DOOR JAMB - SCHRAUBE FÜR TÜRRAHMEN - VIS DE FIXATION PARTIE HAUTE AVEC MONTANTS DU CADRE DE PORTE 		4	5x90	
HS25	SCREW FOR DOORSTEP - SCHRAUBEN FÜR SWELLE - VIS POUR FIXATION BARRE DE SEUIL 		3	4.5x65	
SH44	HAMMER BLOCK - SCHLAGHOLZ - CALLE DE FRAPPE 		1		
TL4	DOOR HANDLE FITTINGS - TÜRGRIF - POIGNEE DE PORTE 		1		
TL5	SET OF DOOR LOCK COVERS - SCHLOSSBLENDEN - SET DE GARNITURES DE PORTE 		1		
	CYLINDER LOCK - ZYLINDERSCHLOSS - BARILLET DE PORTE 		1	30/35	
	MALE BOLT HINGE FOR DOOR - TÜRRIEGEL - PARTIE MALE DE PAUMELLE DE PORTE 		6	16/52	
	DOOR - TÜR - PORTE 1588x1957 SGC  TUK.2.056.SVP.MM		1		

AK.1.106,SSP,c
770x990

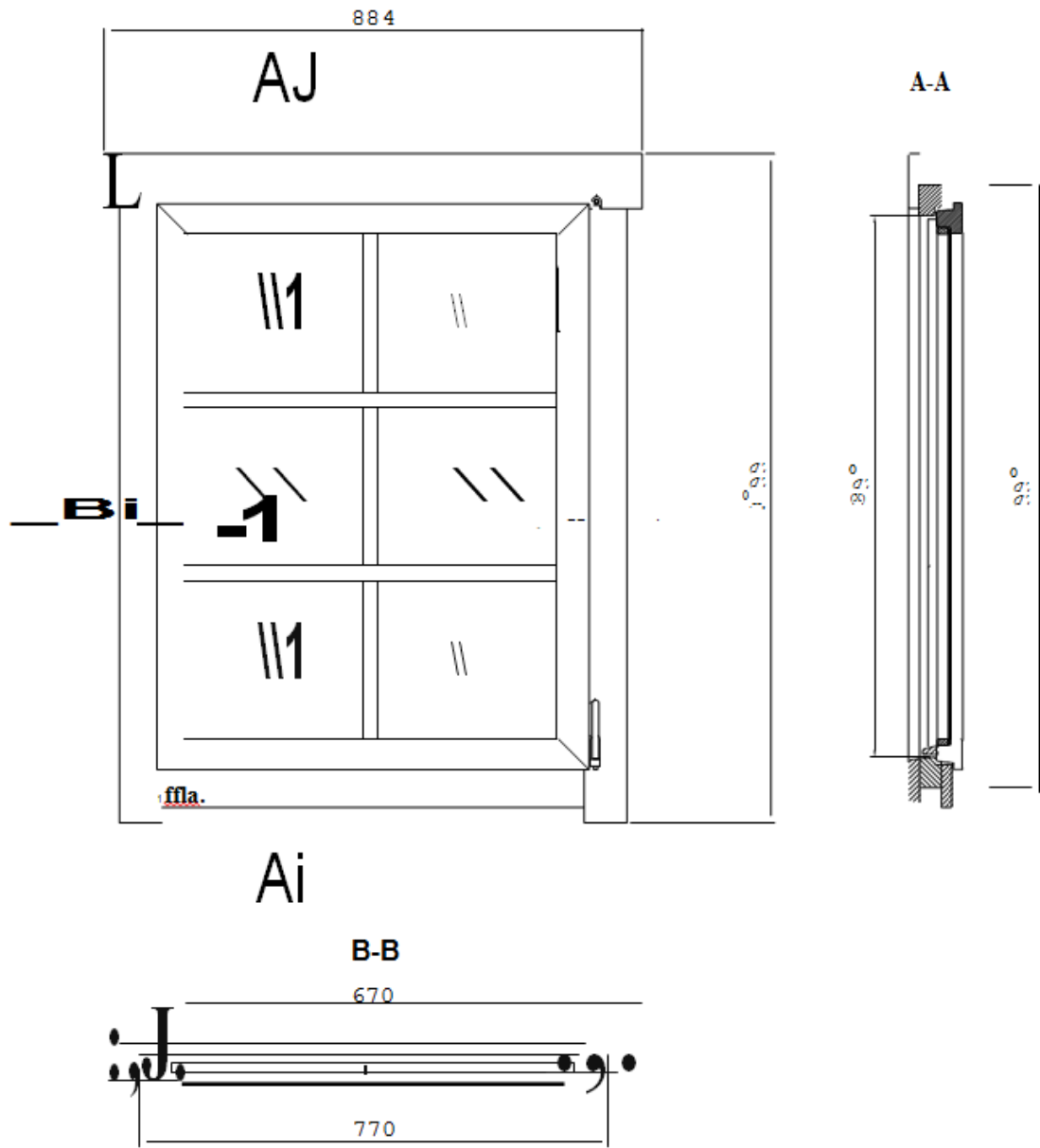

Glo.ss size - Glo.sgröße -
- To.ille cie lo. vitre;
626x846 mm

Die nachfolgende Anleitung ist allgemein gehalten
für verschiedene Varianten.
In einzelnen Punkten kann die Montage
des speziellen Modells abweichen !

Montageanleitung Dachpaket - Holzdach Gartenhaus Lugano 28 / 34 / 44

1.) Aufbringen der Dachbretter auf die Pfetten durch verschrauben mit Spanplattenschrauben

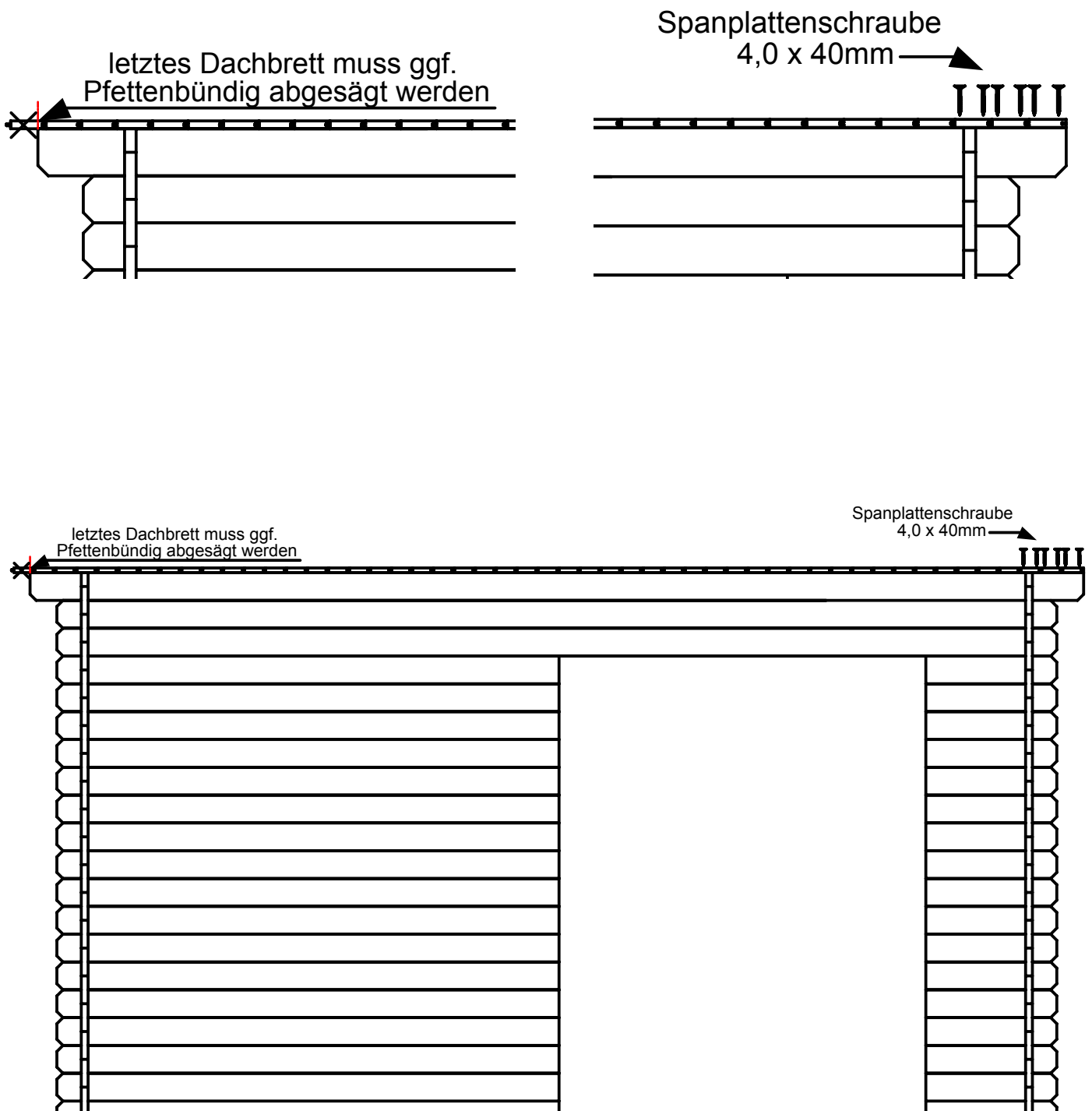

2.) Aufbringen der Dachbretter auf die Pfetten durch verschrauben mit Spanplattenschrauben

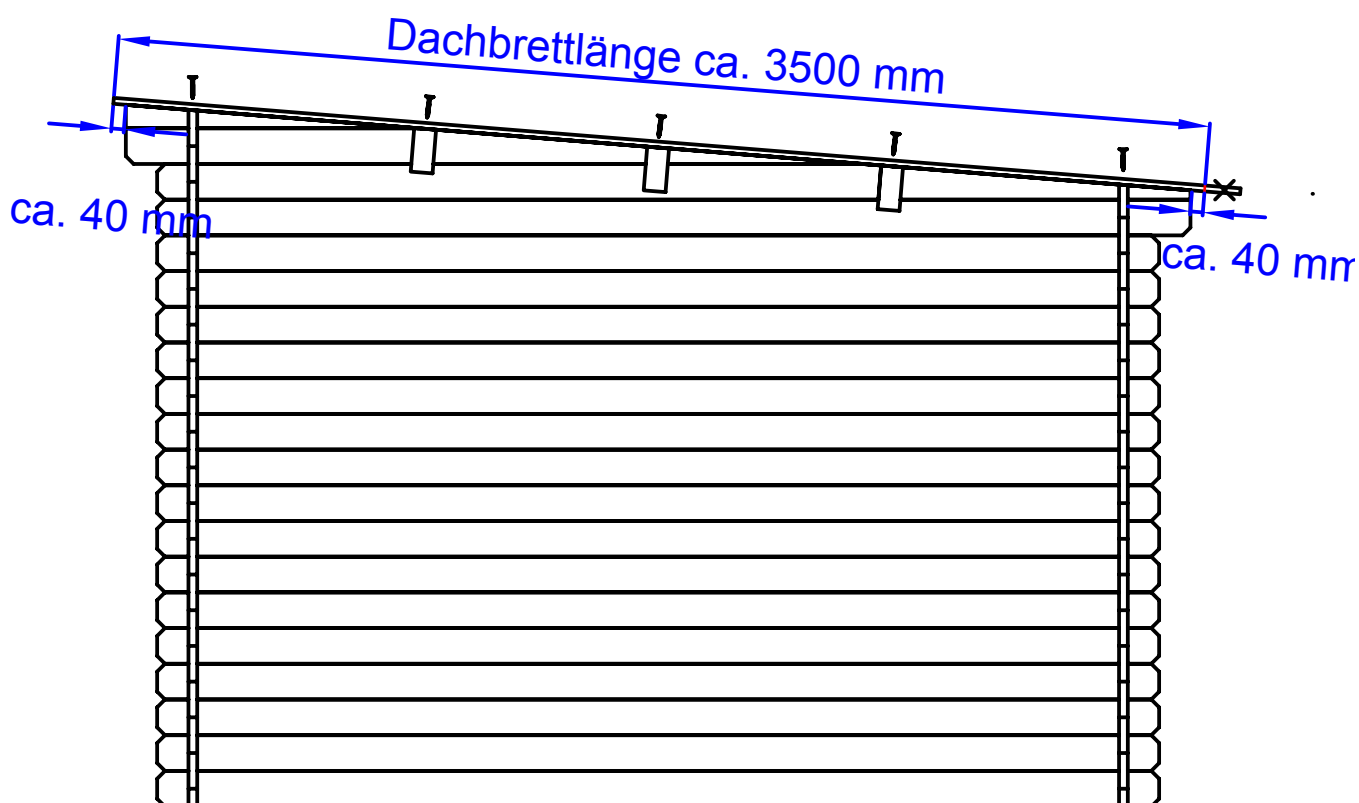
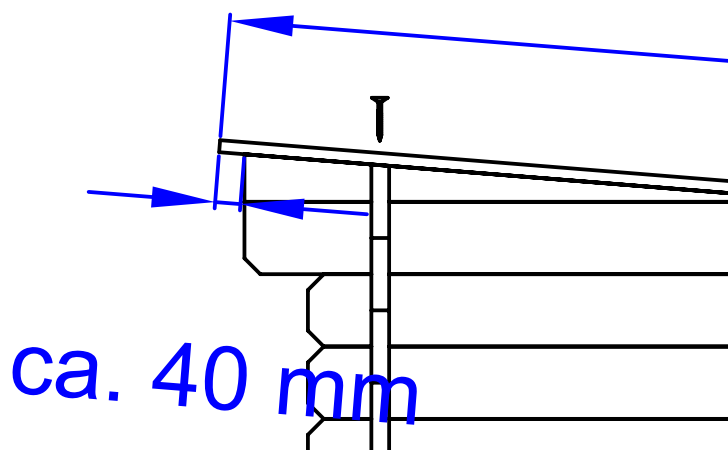

3.) Dachbrettlänge bauseitig auf Maß zuschneiden

ca. 3500 mm

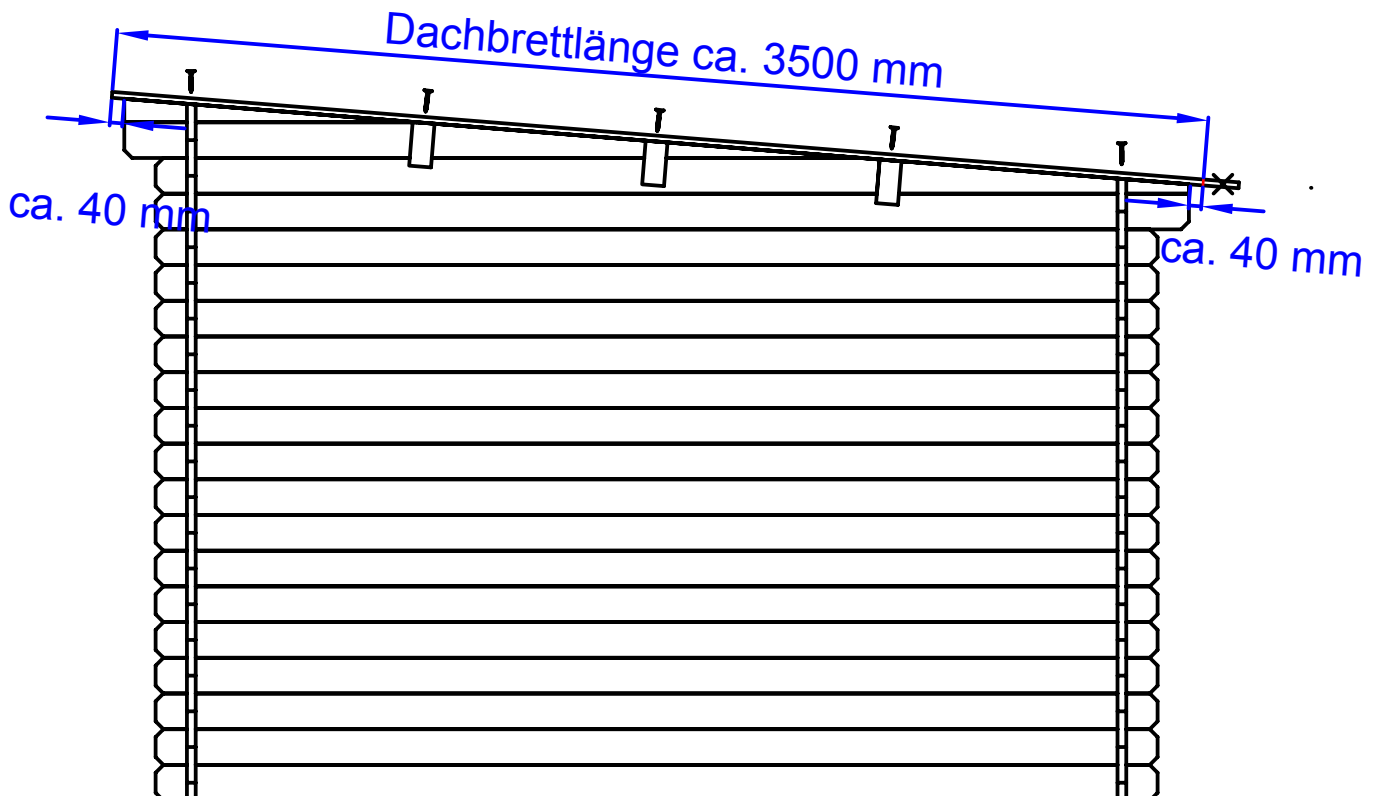
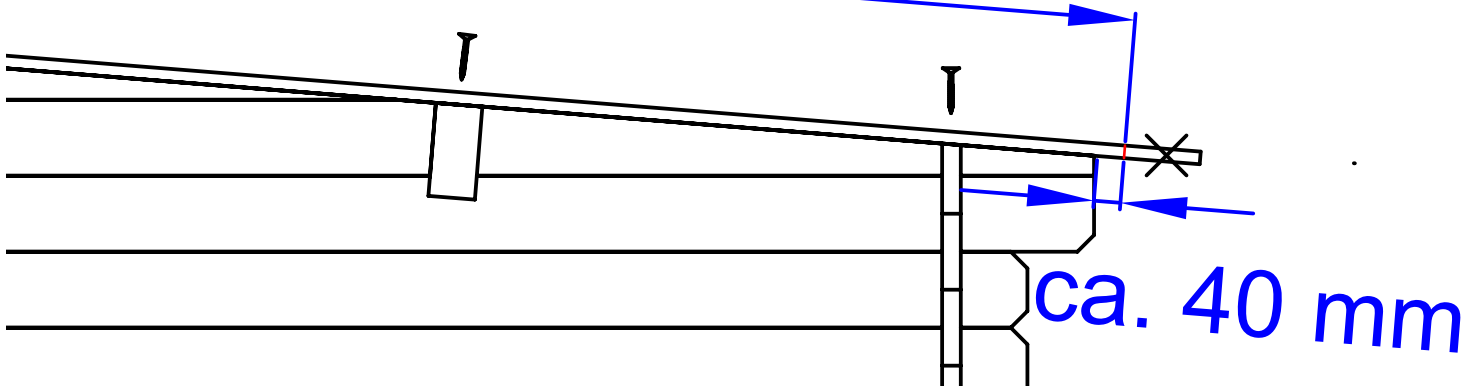

Montageanleitung Dachpaket - Holzdach Gartenhaus Lugano 28 / 34 / 44

4.)

Anbringen der Traufbretter an der
Vorder und Hinterseite der Dachbretter

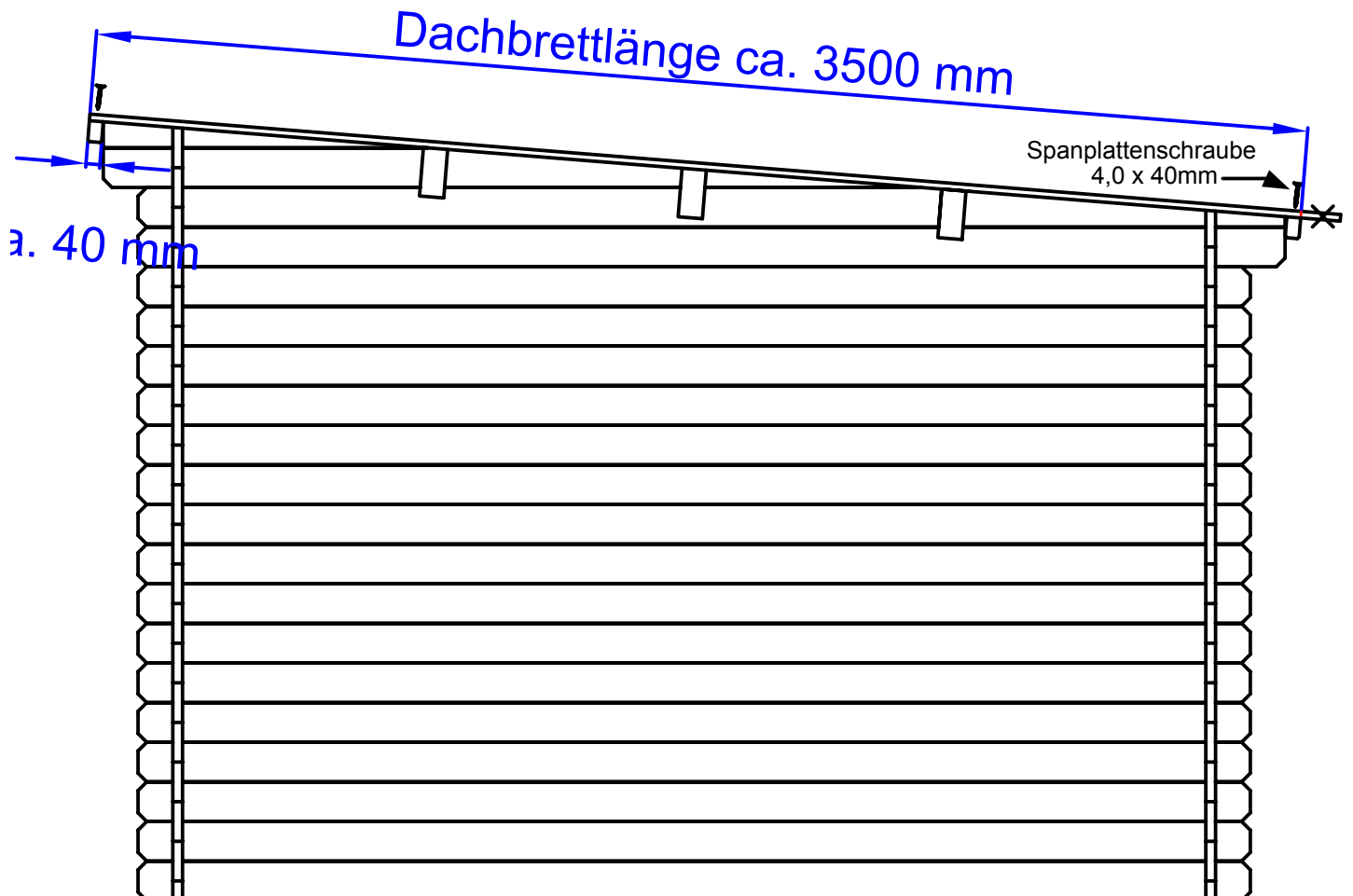
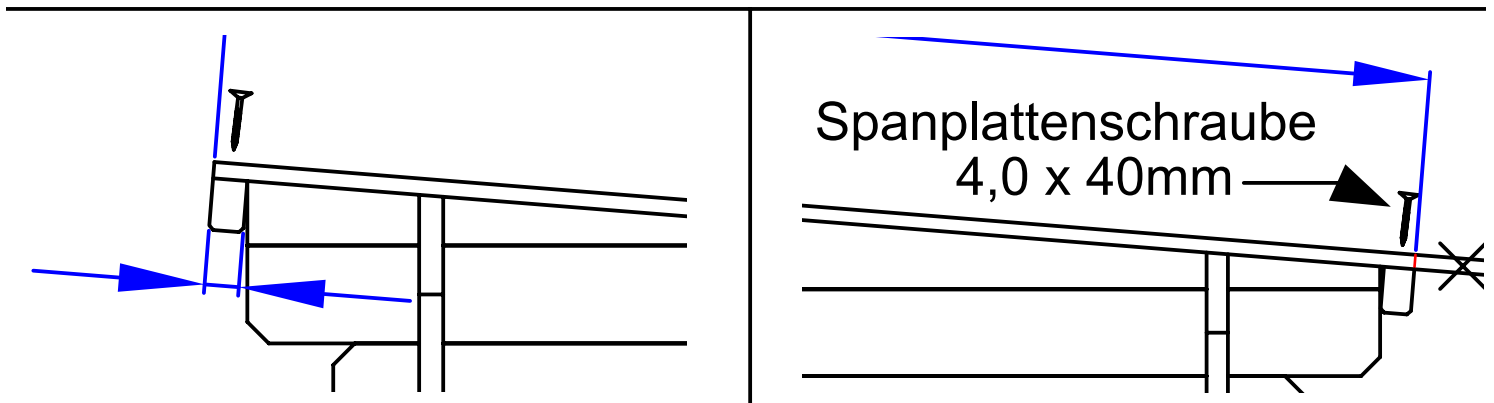

Montageanleitung Dachpaket - Holzdach Gartenhaus Lugano 28 / 34 / 44

- 5.)** Ausrollen der Dachpappe und befestigen mit Dachpappstifte quer zum Dachbrett von der Traufe Richtung First mit ca. 10cm Überlappung

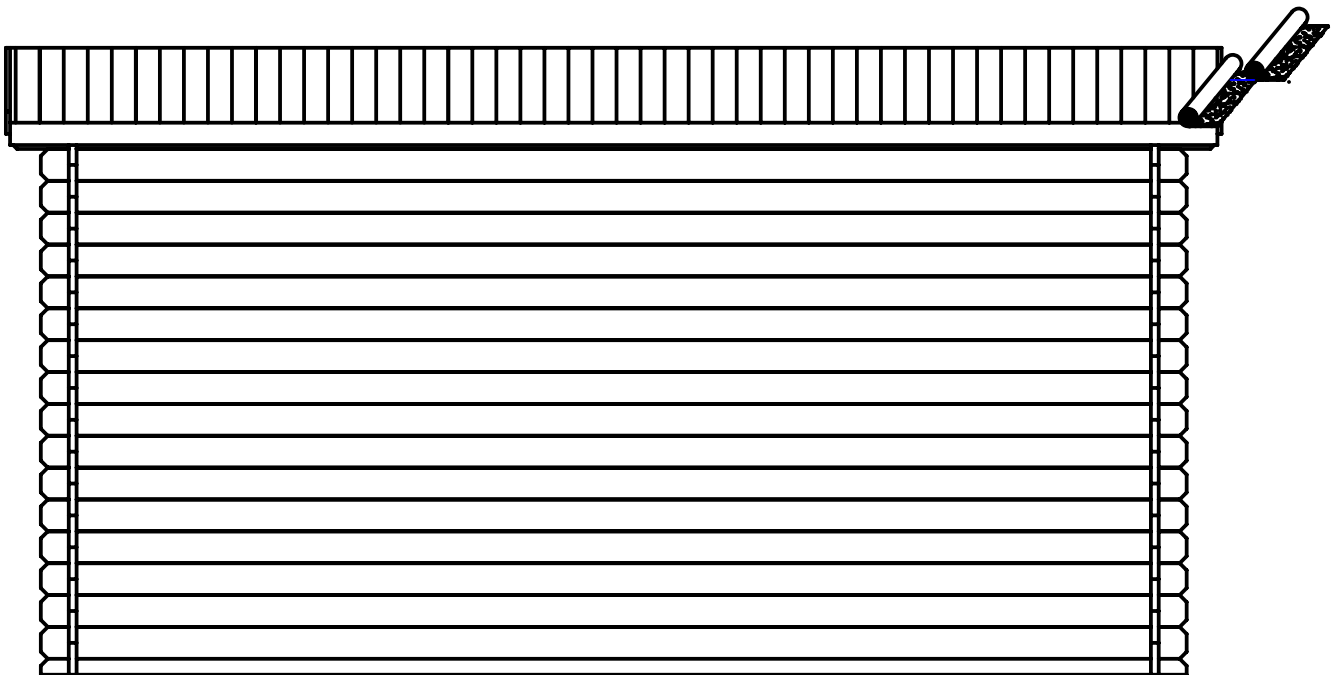
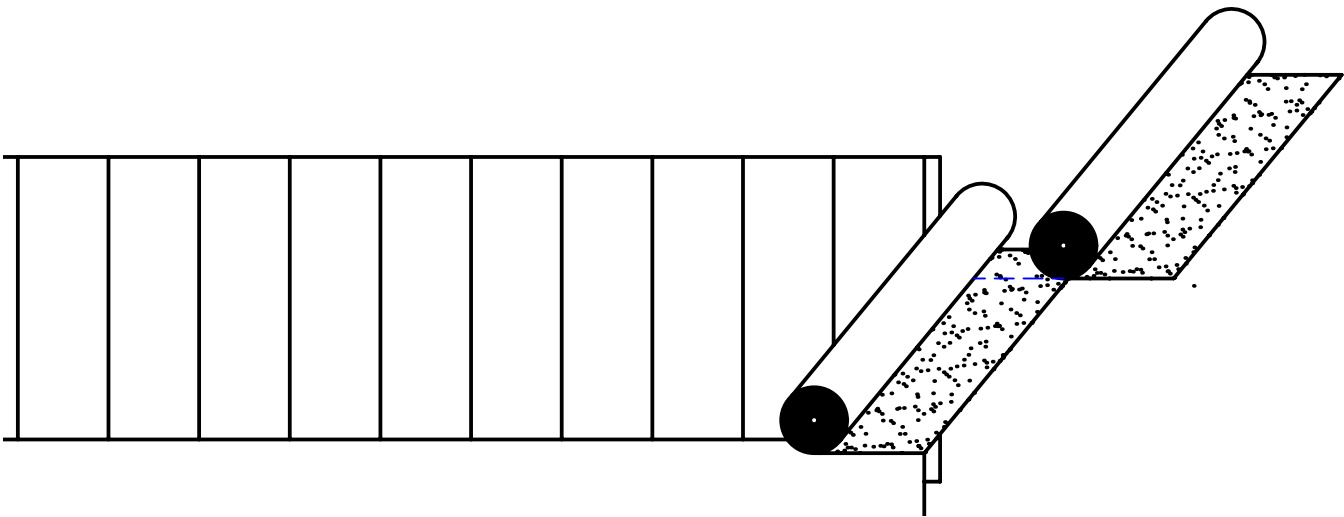

6.) Montage der Holzblende bündig mit der Lattenoberkante der Querlattung

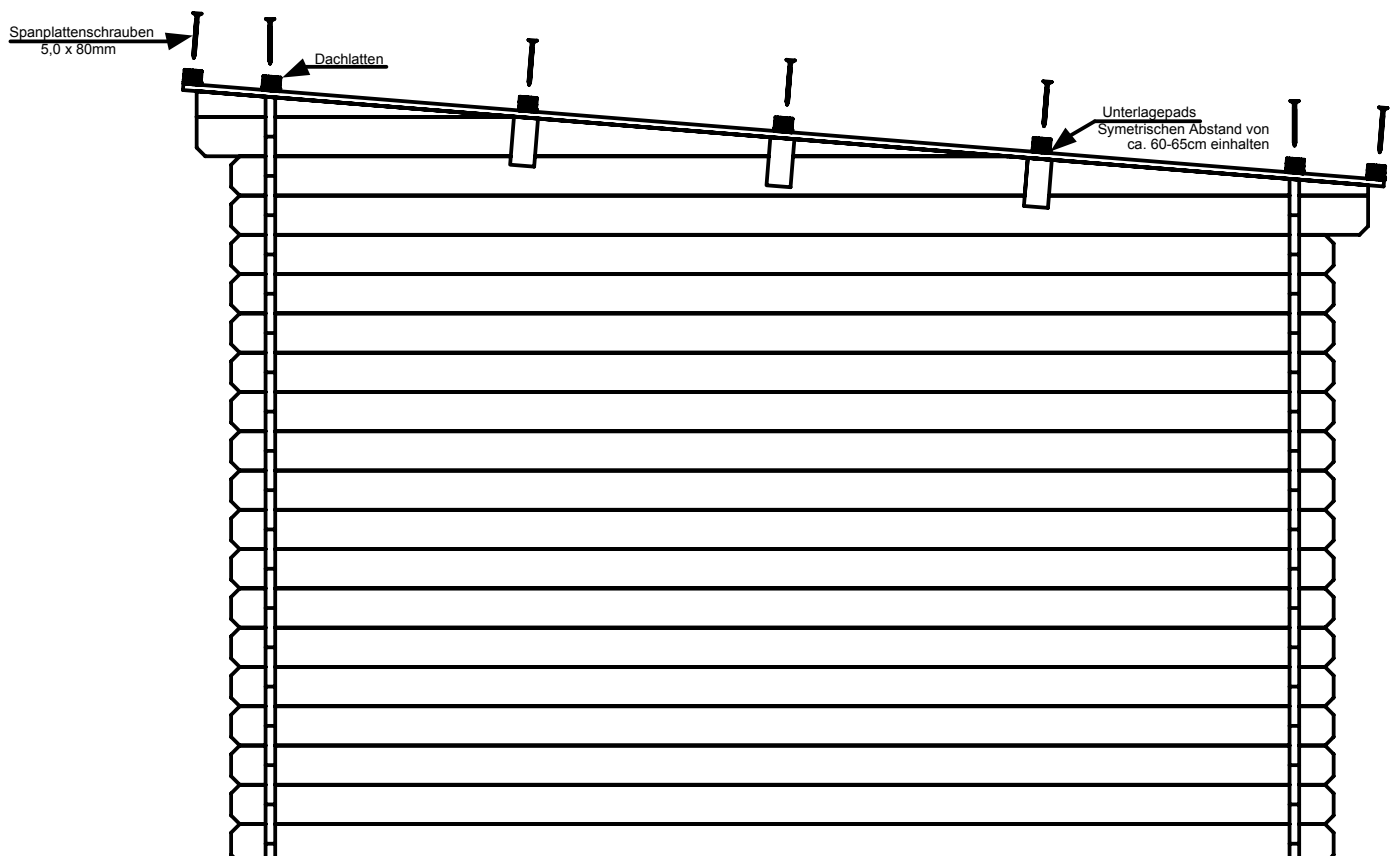
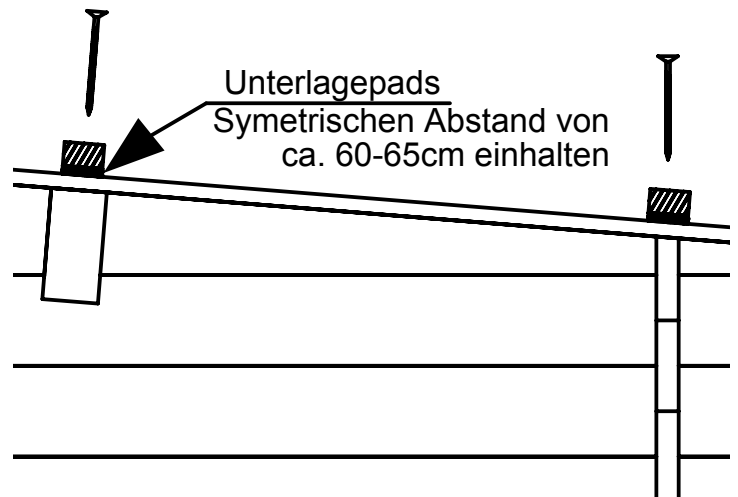
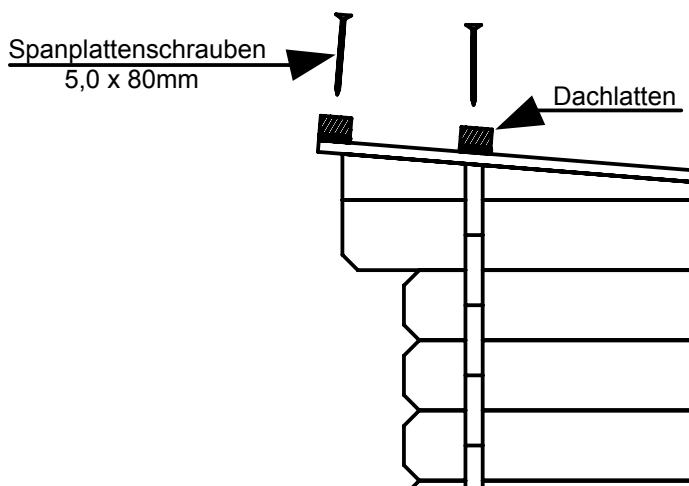

7.) Montage der Holzblende bündig mit der Lattenoberkante der Querlattung

Bündig mit Lattenoberkante

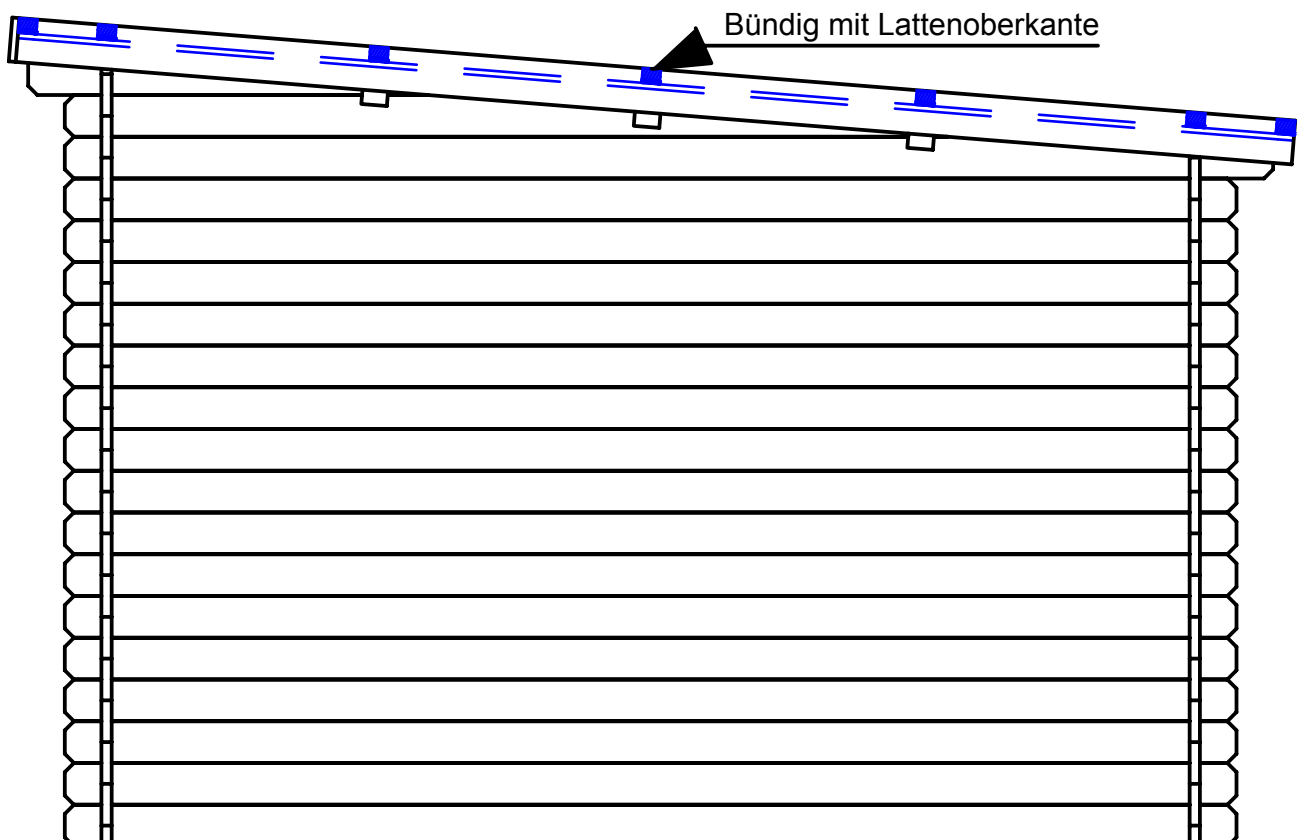
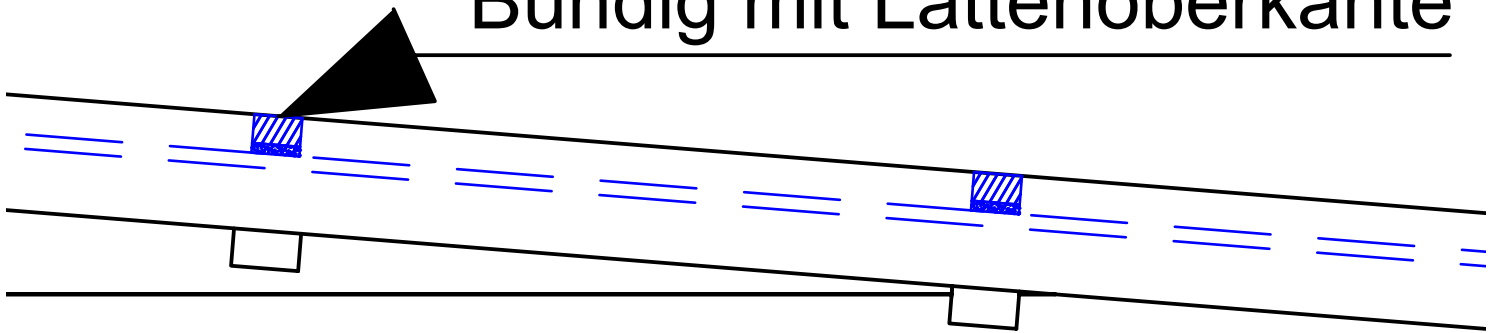

8.) Montage der Sichtblende an der Vorderseite

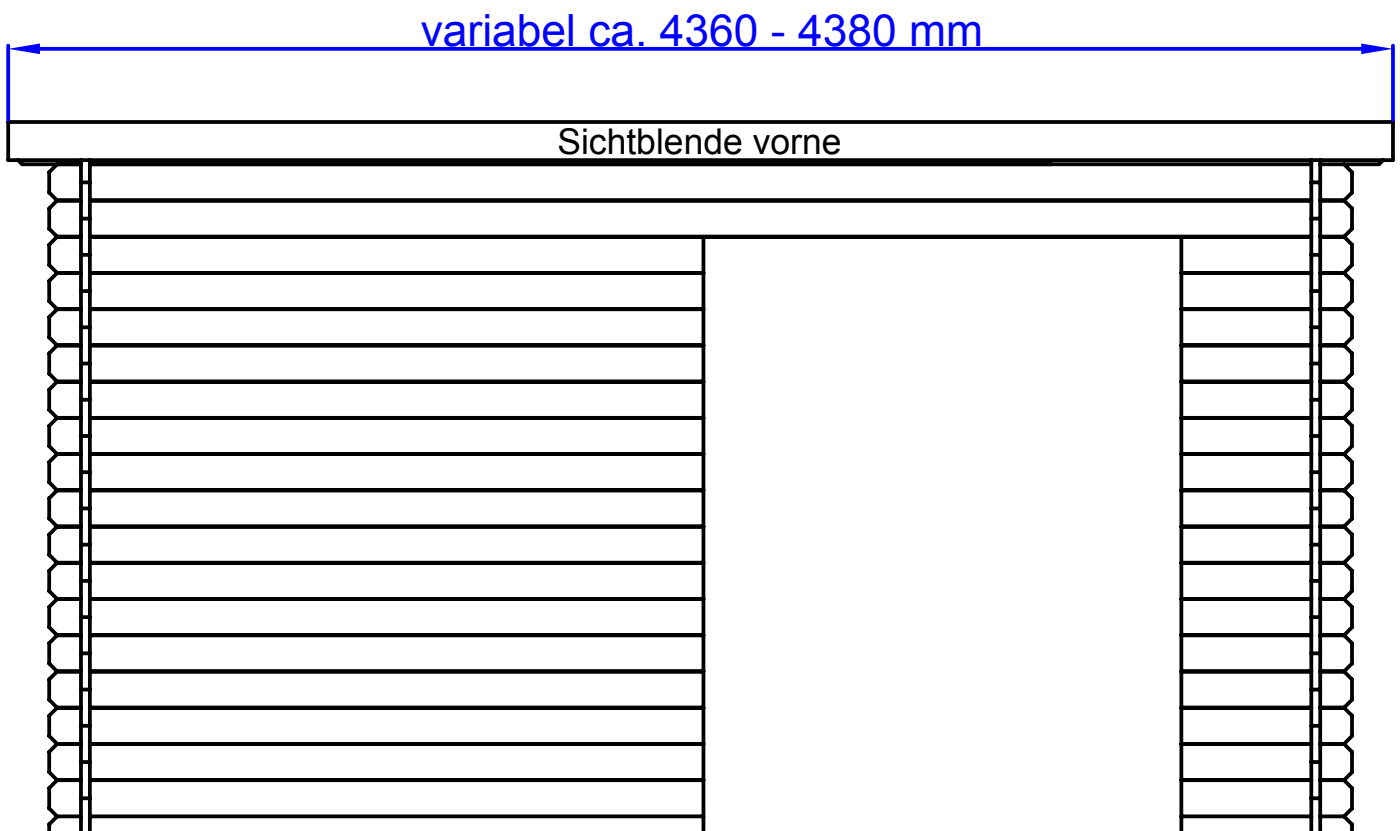

9.) Montageanleitung Dachpaket - Holzdach
Gartenhaus Lugano 28 / 34 / 44

Gesamtlänge (rechts u

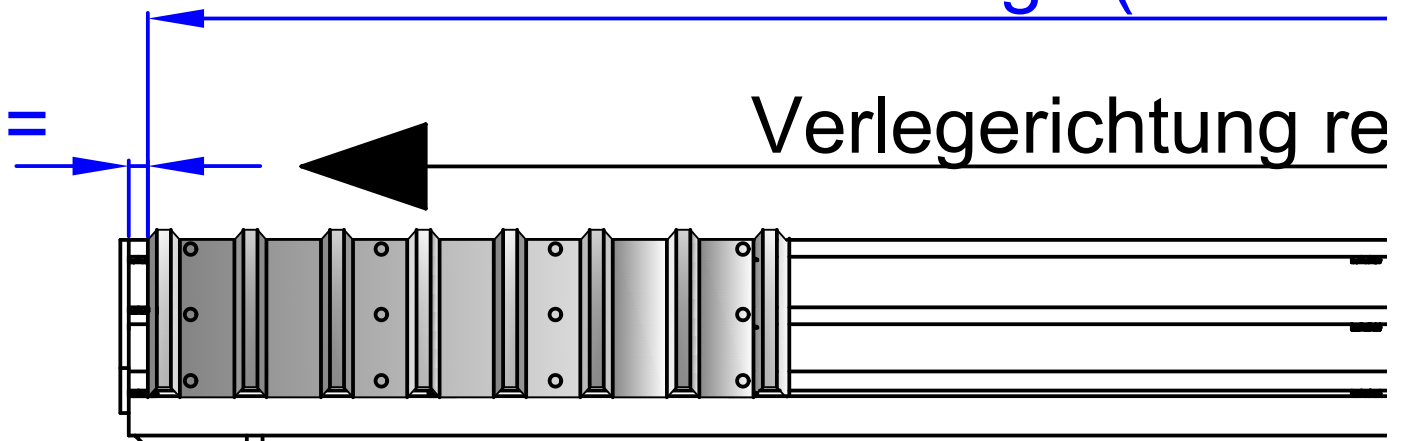

Gesamtlänge (rechts und links vermitteln)

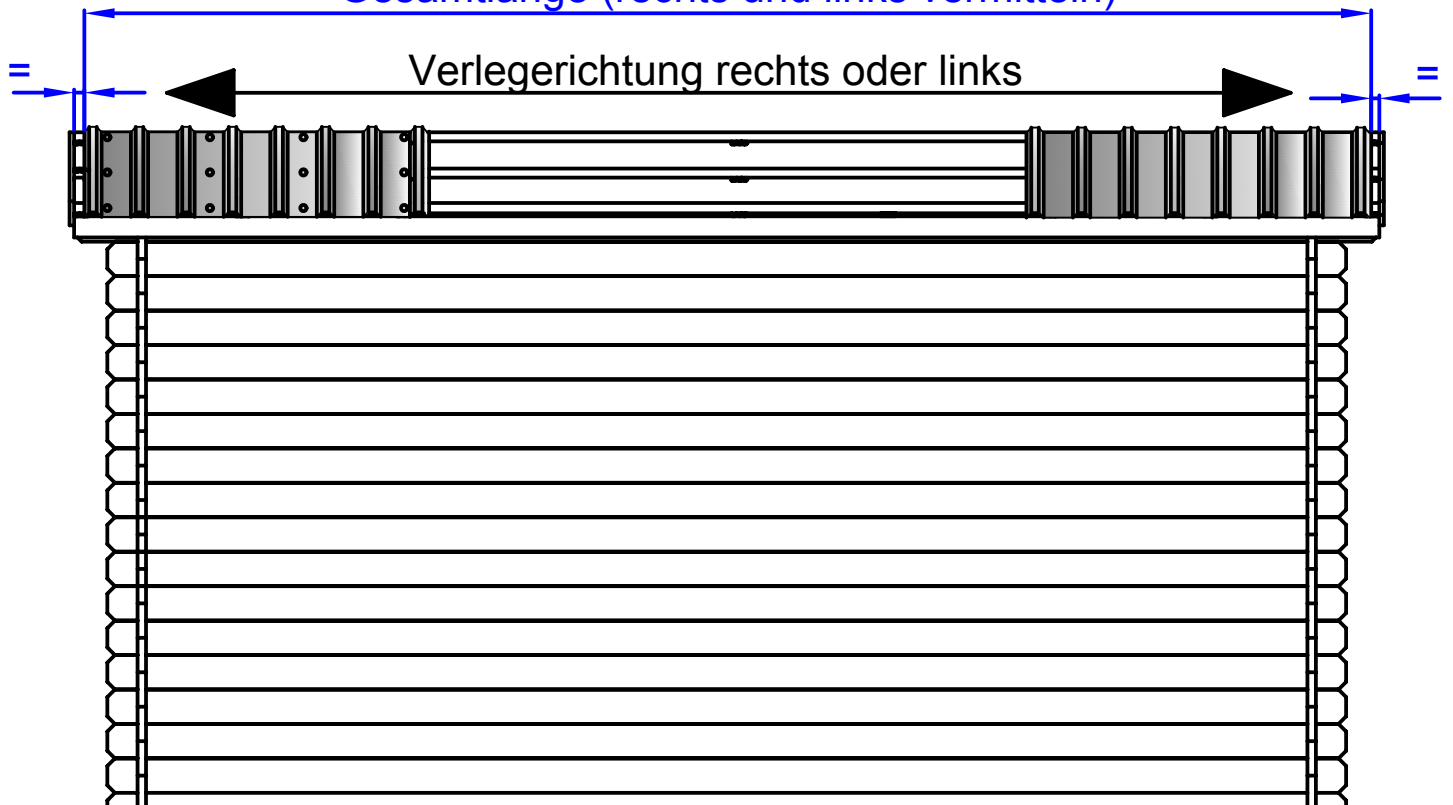

10.) Längenanpassung der Giebelblenden mit Blechscheren erfolgt bauseitig, falls notwendig Gehrungsschnitt

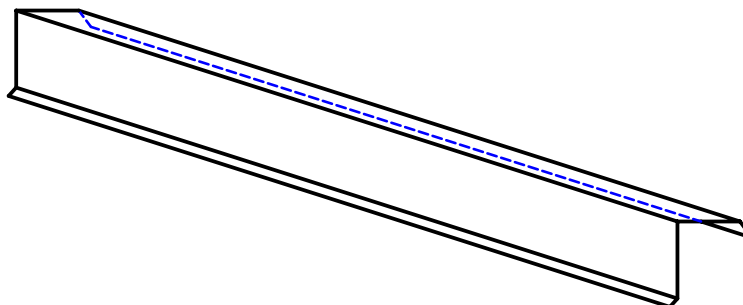
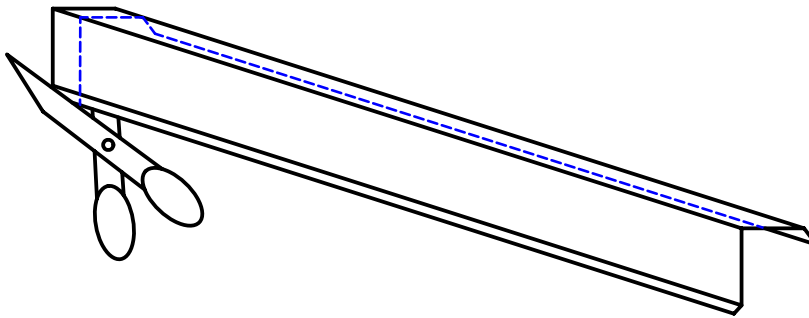
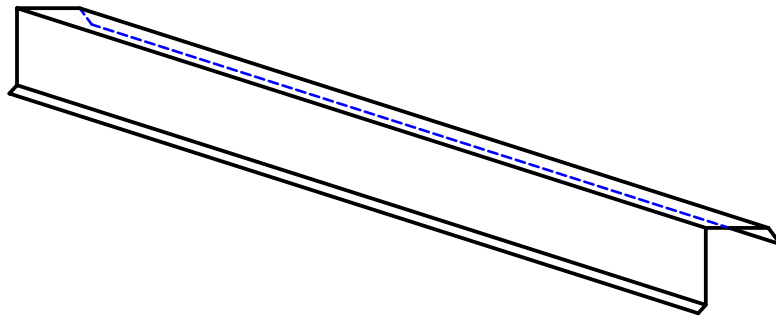

Montageanleitung Dachpaket - Holzdach Gartenhaus Lugano 28 / 34 / 44

11.)

Montieren der Giebelbleche durch verschrauben
mit Bohrschrauben Blech in Blech 4,8 x 20mm

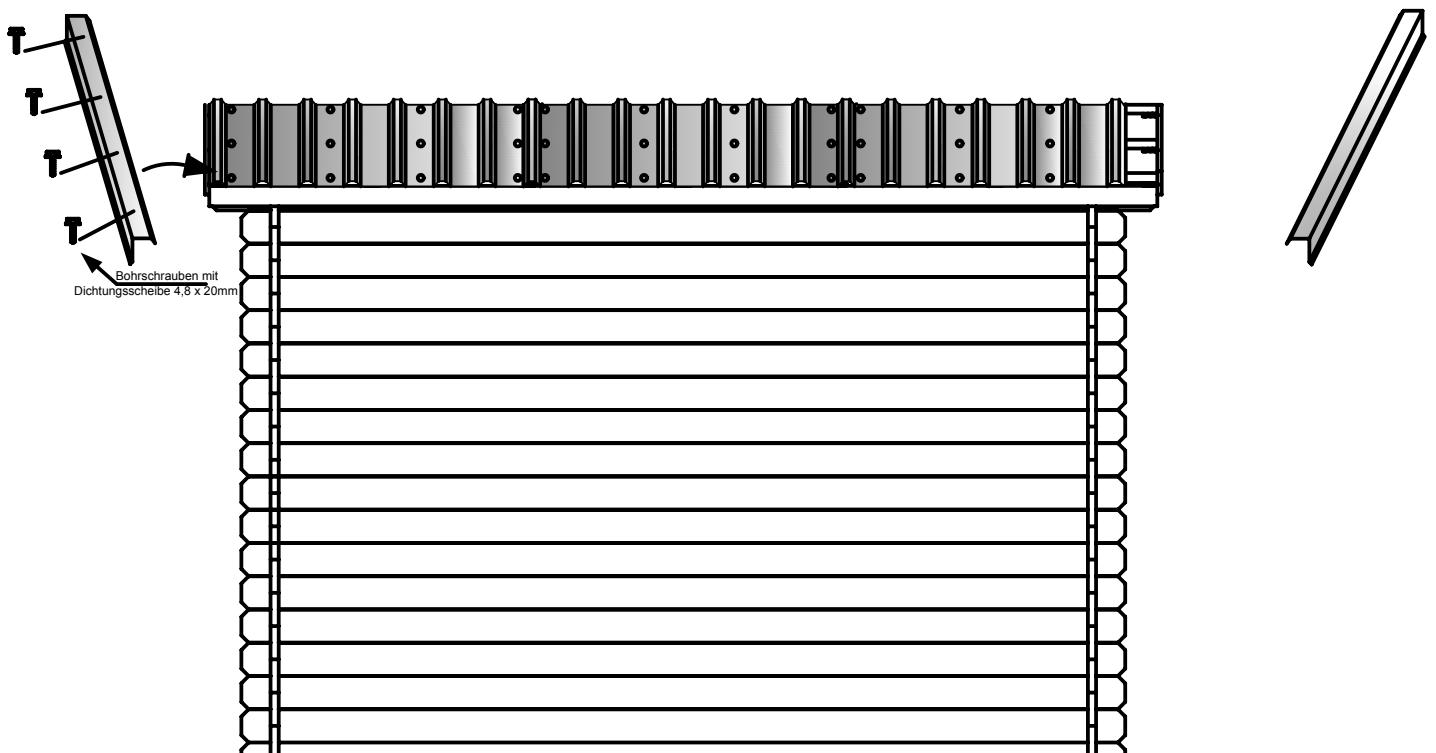
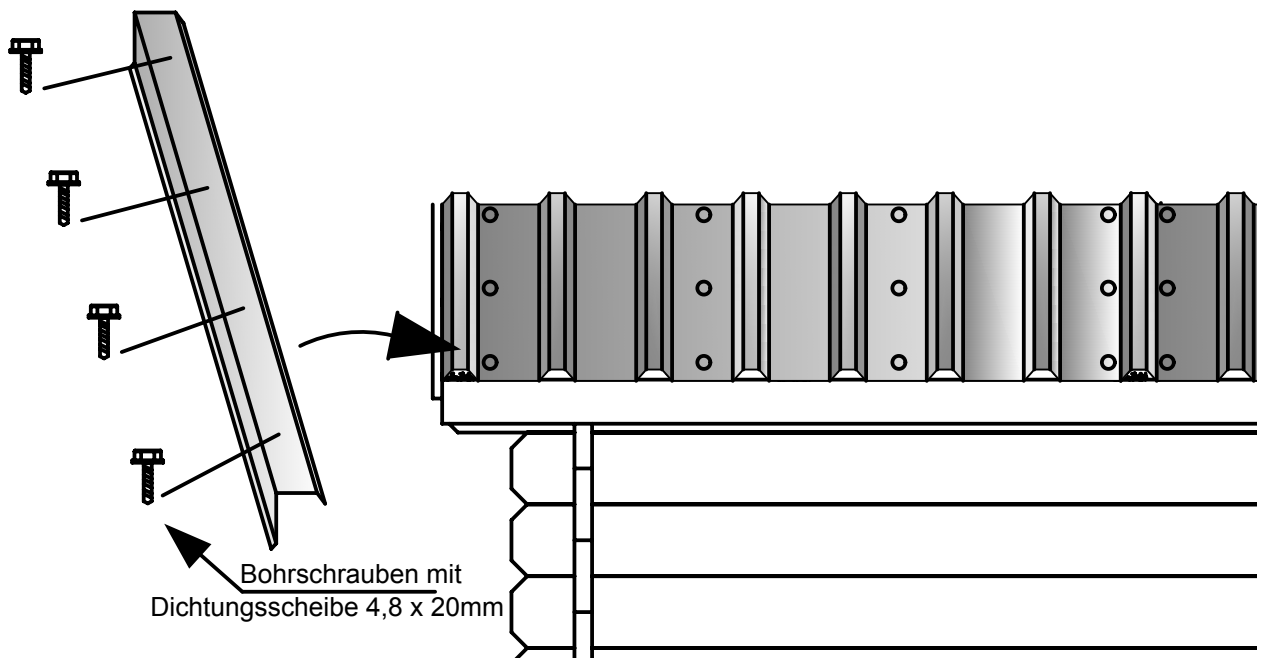

Montageanleitung Dachpaket - Holzdach Gartenhaus Lugano 28 / 34 / 44

12.)

Montieren der Giebelbleche durch verschrauben
mit Bohrschrauben Blech in Blech 4,8 x 20mm

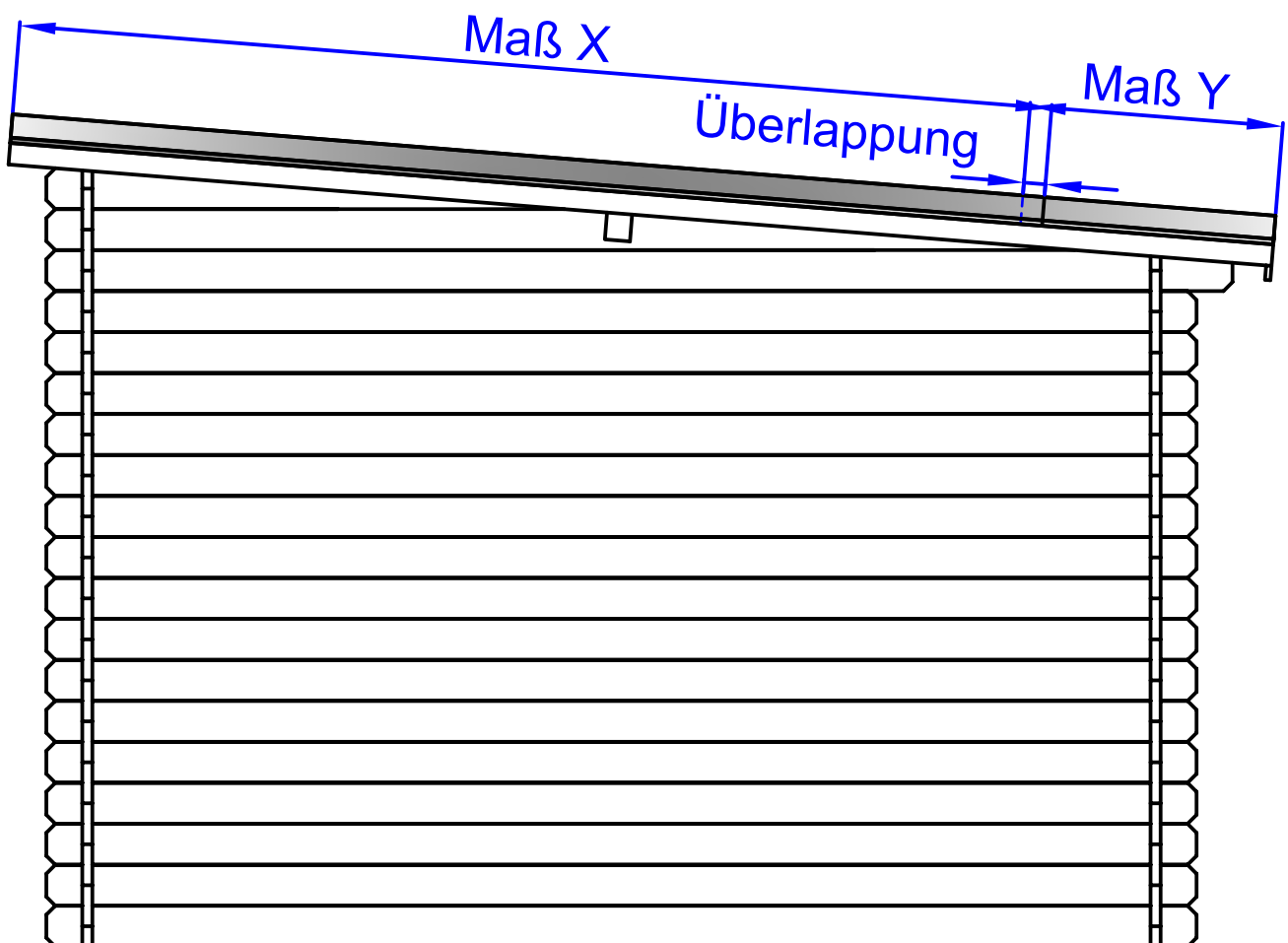

13.) Profilfüllermontage

Profilfüller oben zur Montage unter das Pultabschlussblech

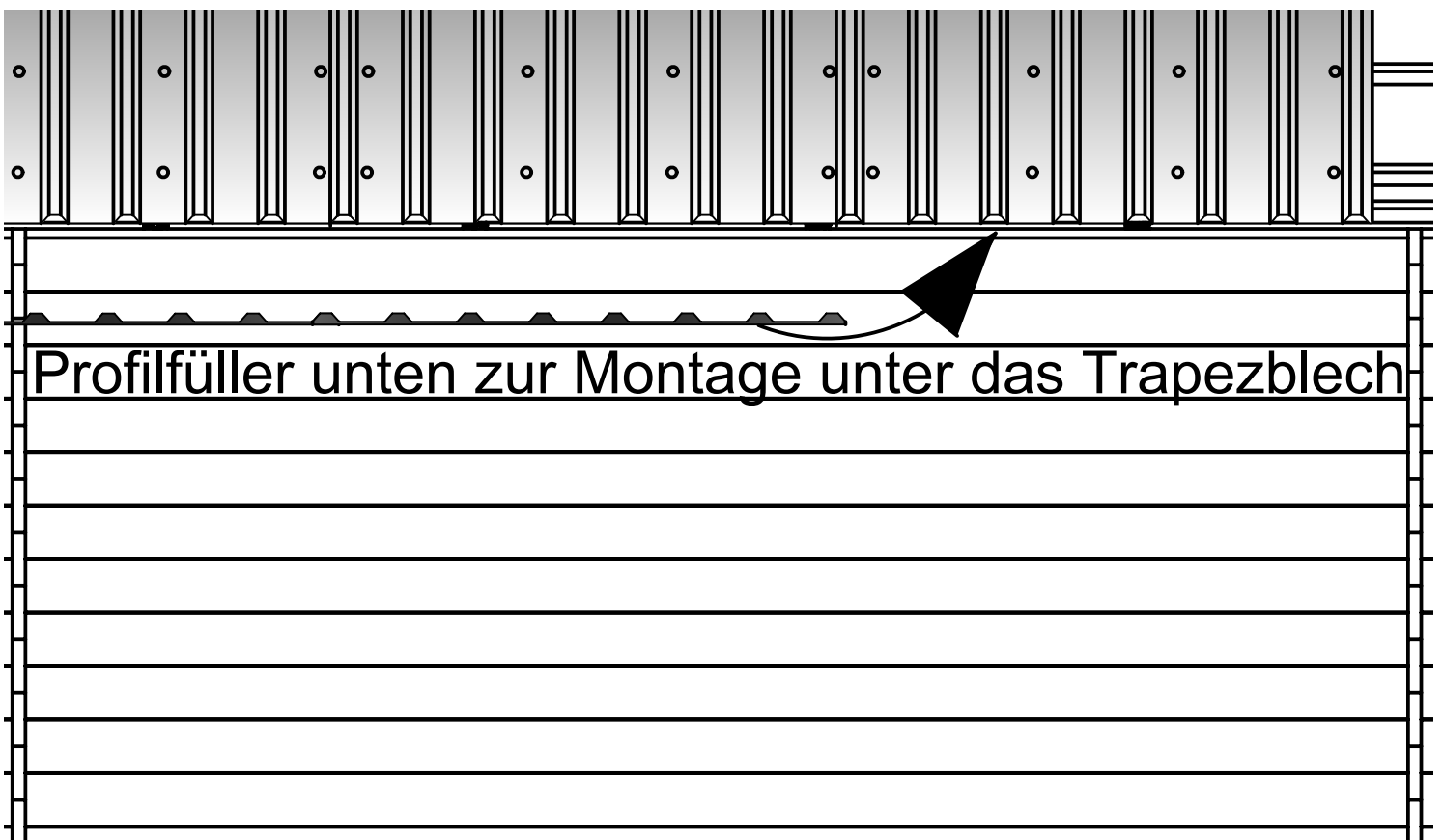
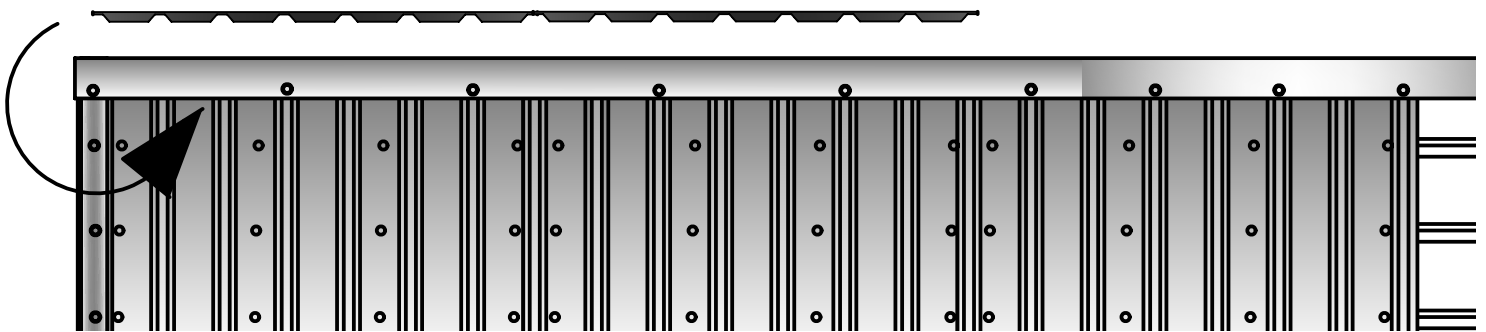

Profilfüller unten zur Montage unter das Trapezblech

Montageanleitung Dachpaket - Holzdach 13.)
Gartenhaus Lugano 28 / 34 / 44

14.) Pultabschlussblechmontage mit Bohrschrauben

Blech in Blech

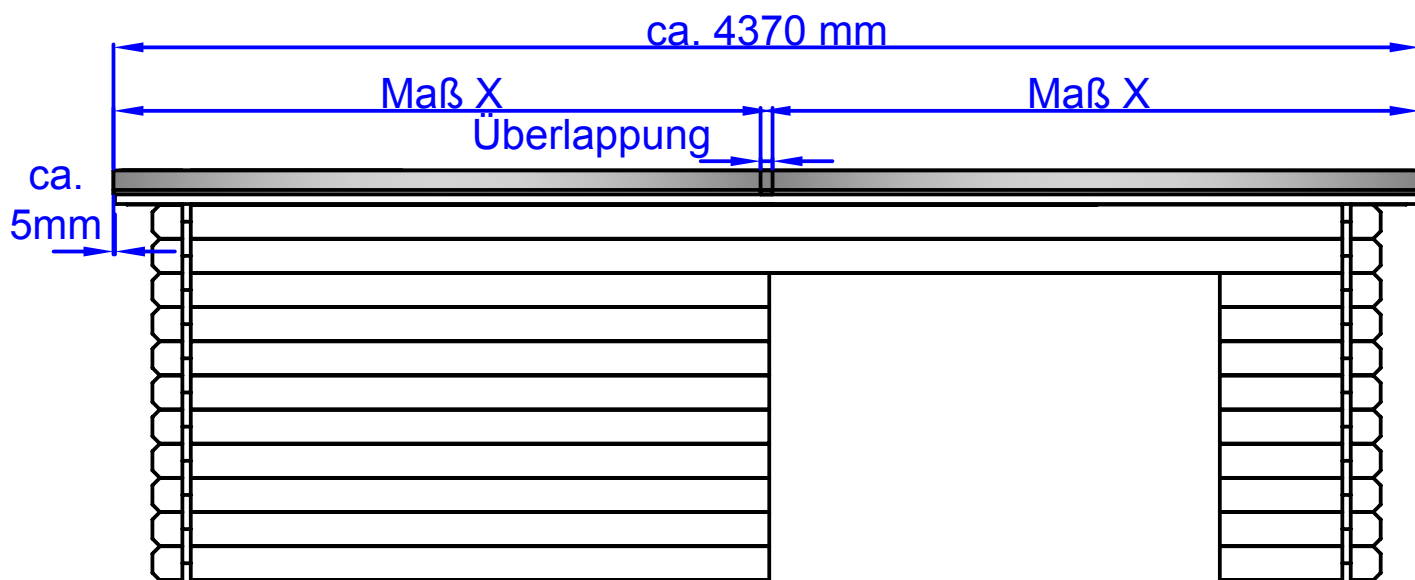
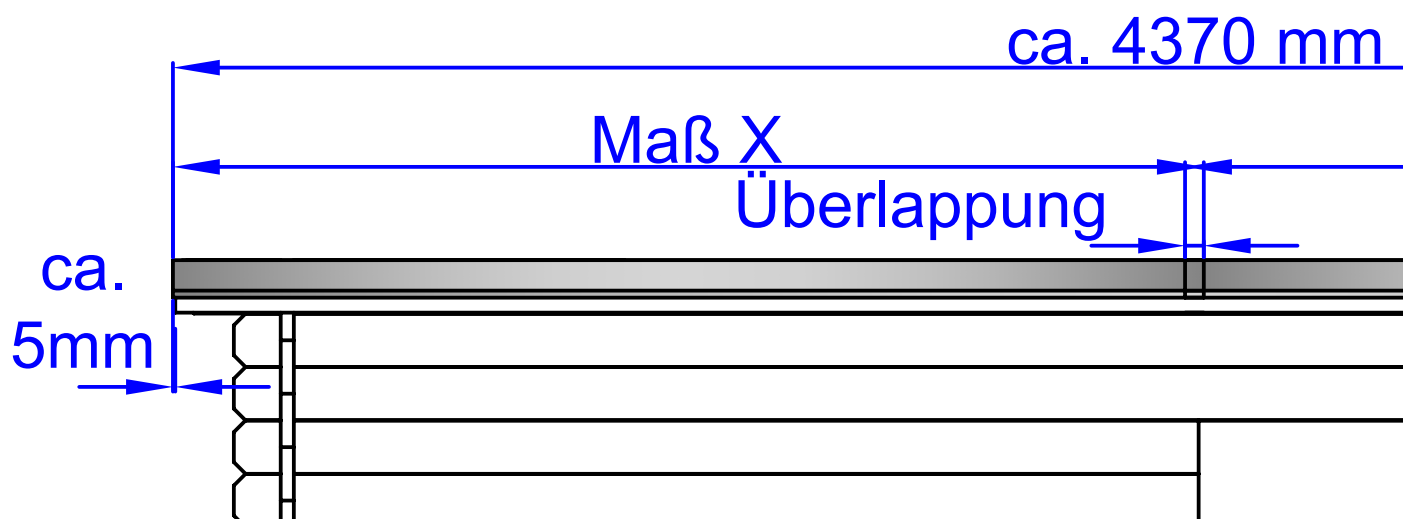

Montageanleitung Dachpaket - Holzdach
Gartenhaus Lugano 28 / 34 / 44

15.) Pultabschlussblechmontage mit Bohrschrauben
Blech in Blech

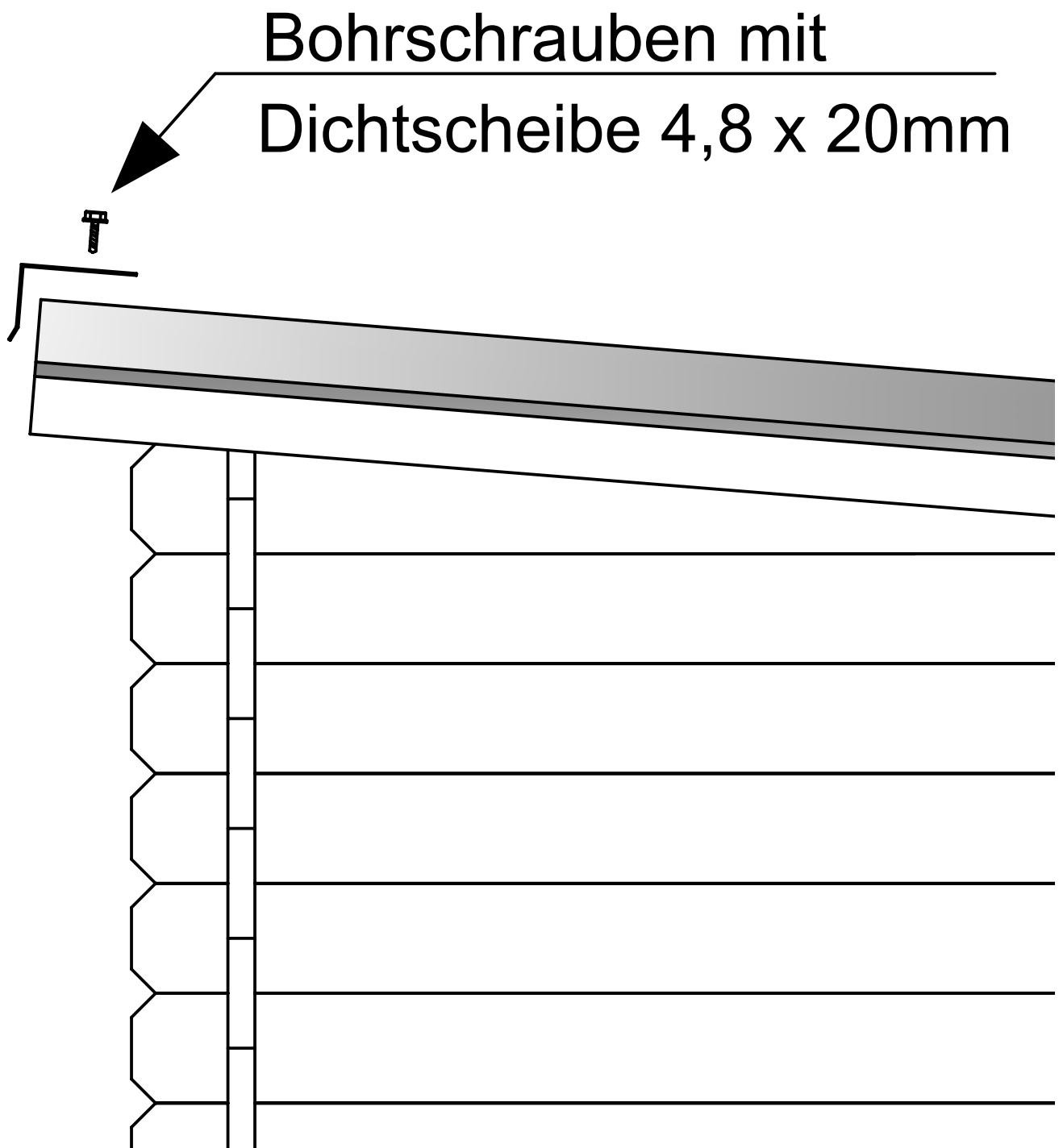

Montageanleitung Dachpaket - Holzdach Gartenhaus Lugano 28 / 34 / 44

16.) Montage Lüftungsgitter mit Spenglerschrauben 4,5 x 25mm

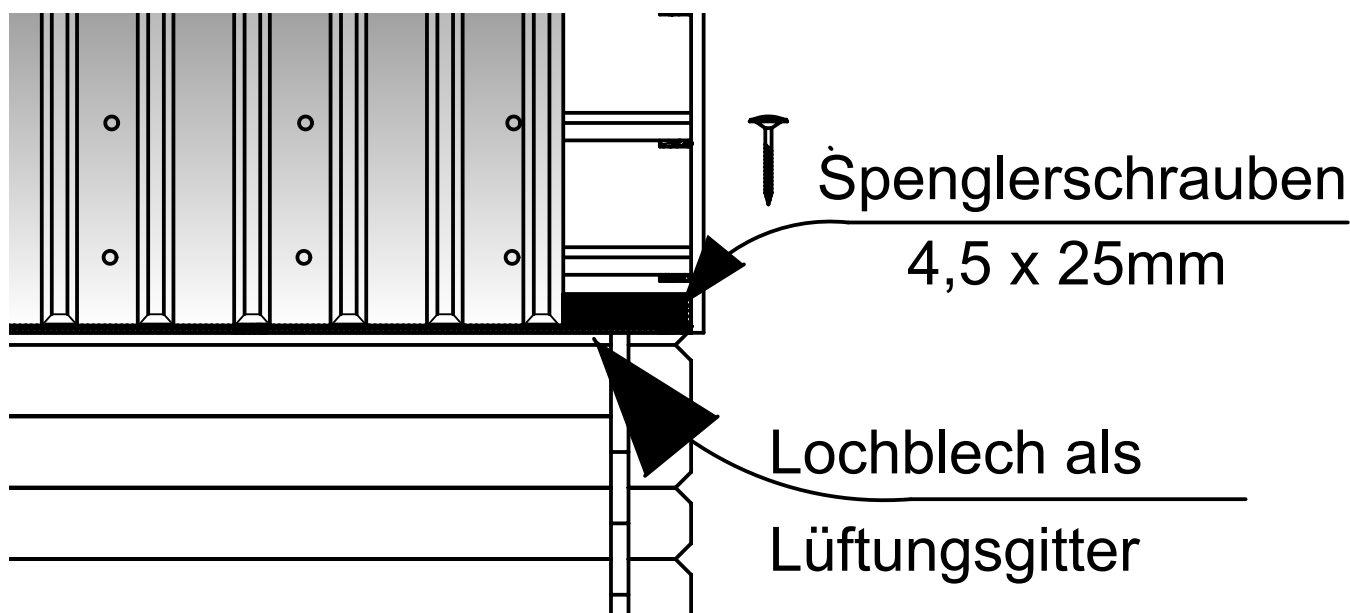
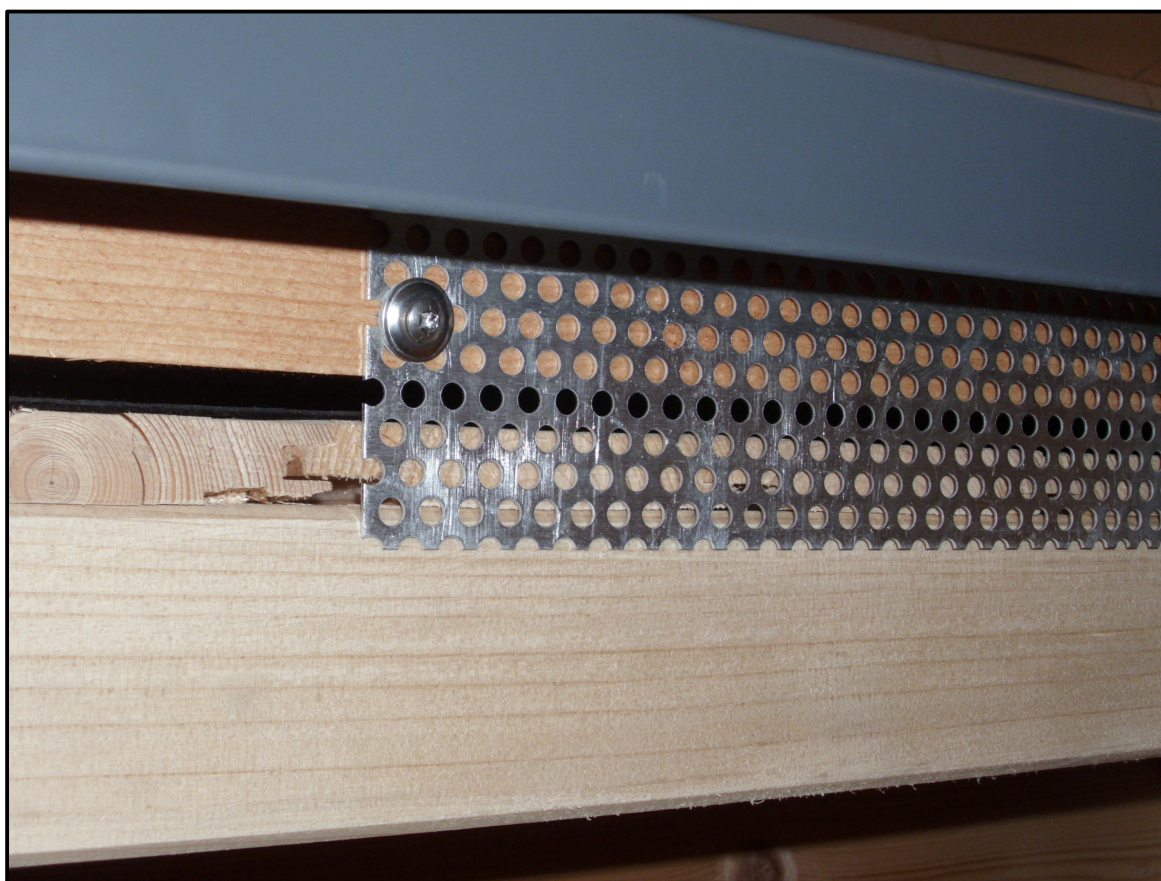

Stückliste Lugano Holz + Blechdach

- 1-3.) 39 Stck. Softline Profilbretter 16 x 121 x 3600 mm.
Längenzuschnitt erfolgt bauseitig!
- 4.) 2 Stck. Traufbretter Länge 4360 mm.
- 5.) 2 Rollen Dachpappe R333
- 6.) 7 Stck. Dachlatten ca. 30 x 50 x 4500mm Länge imprägniert.
- 6.) 1 Stück Re-Fix Granualtrole a 5,00 m (selbstklebend)
Zuschnitt erfolgt bauseitig! zu ca. 56 Stck. Pads ca. 50 x 60 mm
- 7.) 2 Stck. Glattkantbrett (Holzblende) 18 x 120 x 3500 mm.
Längenzuschnitt erfolgt bauseitig, falls nötig!
- 8.) 2 Stck. Glattkantbrett (Sichtblende Vorderseite) 18 x 120 x 4380 mm.
Längenzuschnitt erfolgt bauseitig, falls nötig!
- 9.) 4 Stck. Trapezbleche 20/100 Länge 3550 mm x Stärke 0,5 mm
- 10-12.) 2 Stck. Giebelbleche ca.15 x 65 x 70 x 20 mm Länge 2500 mm
2 Stck. Giebelbleche ca.15 x 65 x 70 x 20 mm Länge 1150 mm
Zuschnitt erfolgt bauseitig, falls nötig!
- 13.) 4 Stck. Profilfüller 20/100 OBEN Länge 1075 mm
- 13.) 4 Stck. Profilfüller 20/100 UNTEN Länge 1075 mm
- 14-15.) 2 Stck. Pultabschlussblech ca.15 x 65 x 120mm Maß X = 2240 mm
- 16.) 3 Stck. Lochblech ALU Stärke1mm ca. B 60 x L 2000 mm
Zuschnitt erfolgt bauseitig!

Befestigungsmaterial:

- zu 1-3.) Spanplattenschrauben optional.
- zu 4;7;8.) 60 Stck. Spanplattenschrauben 4,0 x 40 mm.
- zu 5.) 0,5 kg Dachpappstifte 15 mm Länge.
- zu 6.) 60 Stck. Spanplattenschrauben 5,0 x 80 mm gelb verzinkt.

- zu 9.) 100 Stck. Bohrschrauben m.Dichts. 4,8 x 35mm
- zu 9-15.) 50 Stck. Bohrschrauben m.Dichts. 4,8 x 20mm
- zu 16.) 15 Stck. Spenglerschrauben V2A m. Dichts. 4,5 x 25mm
1 Stck. Bit SW 8

Fertigungszeichnung Kantenteile

Lugano Holz + Blechdach
410 x 320 cm

2 Stück Länge 2500mm
2 Stück Länge 1150mm
(Z = 170mm)

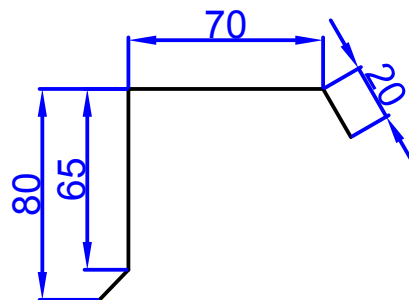

2 Stück Länge 2240mm
(Z = 200mm)

